



DYNACO M2 COMPACT

Push-Pull
gear driven technology



binnendeur

www.dynacodoor.com

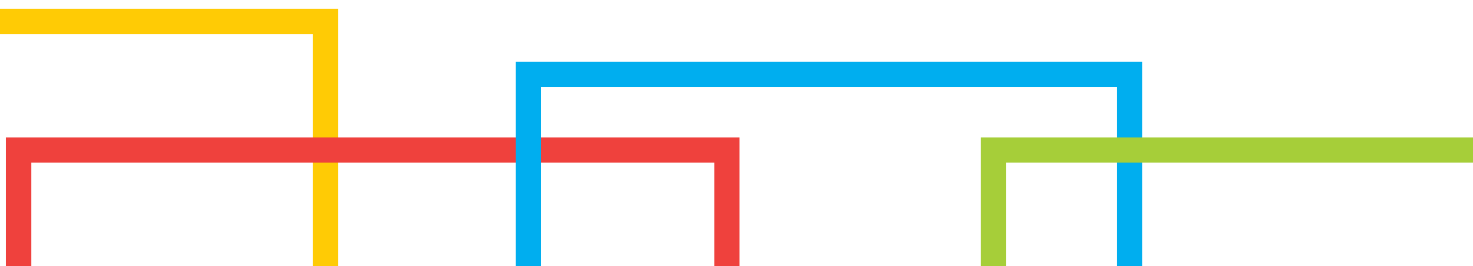

DYNACO M2 COMPACT

De Dynaco M2 Compact is speciaal ontworpen voor intensief gebruikte binnentoepassingen met middelgrote afmetingen. Ze beschermt uw installatie tegen tocht, vocht, stof en vuil. Openingsnelheid en superieure afdichting verbeteren uw intern transport en bieden comfort, klimaatcontrole en besparing op uw energiefactuur.

De Dynaco M2 Compact bevat geen harde delen in het deurblad en heeft een soepele boord onderaan. Daardoor is ze zonder meer veilig.

- **HOGE OPENINGSSNELHEID:**
Tot 2,4 m/s, afhankelijk van de afmetingen.
Sluiten aan 1,2 m/s.
- **GEBREVETTEERDE "PUSH-PULL" TECHNOLOGIE:**
Uniek aandrijfsysteem.
- **SUPERIEURE AFDICHTING:**
Gepatenteerde zijgeleiders zorgen voor een superieure afdichting zonder borstels of dwarslatten.
- **ZELFHERSTELLEND:**
Deurblad keert automatisch terug in zijn geleiders.
Zonder herstelkosten, zonder productieonderbreking.
- **VEILIG VOOR GEBRUIKERS:**
Soepel deurblad zonder harde elementen.
- **GEBRUIKSGEMAK:**
Draadloze DYNACO detector onderaan.
- **AANDRIJVING:**
Motor gestuurd door een frequentieomvormer en met encoder voor een soepele werking. Minimum aan slijtageonderdelen.
- **DYNALOGIC SCHAKELKAST:**
Gebruiksvriendelijke schakelkast met zelfdiagnose.
- **CONFORM EN13241-1**

Veilig



"PUSH-PULL^{PT}" aandrijftechnologie

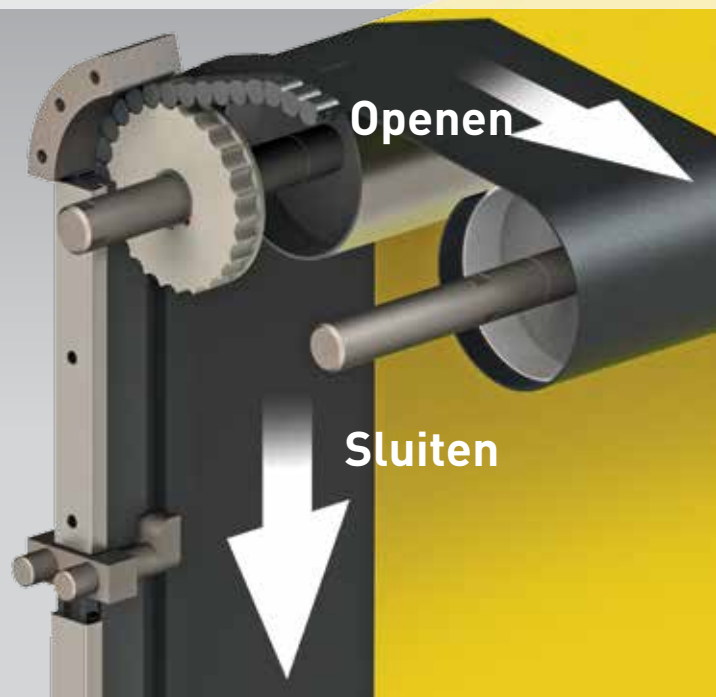





















NORMEN EN13241-1

Norm	Ref.	Test volgens	Resultaat
Waterdoorlaatbaarheid	EN 12425	EN 12489	Klasse 1
Windlast	EN 12424	EN 12444	Klasse 1*
Winddoorlaatbaarheid	EN 12426	EN 12427	Klasse 1**
Veilige opening	EN 12453	EN 12445	Conform
Mechanische weerstand	EN 12604	EN 12605	Conform
Werkingskrachten	EN 12604	EN 12605	Conform
Warmte-doorgang-coëfficiënt	EN 12428	EN 12428	6,02 W/m ² K
Performantie (cycli)	EN 12604	EN 12605	1.000.000

* Enkel voor binnentoepassingen

** Geldig voor een deur van 3500 x 3500 mm

KENMERKEN

Max. afmetingen	B 5.500 mm x H 5.500 mm																
Openingsnelheid Sluitingsnelheid	Tot 2,4 m/s 1,2 m/s																
Structuur	Gegalvaniseerde U-profielen: 80x40x3 mm. Optie: roestvrij staal.																
Trommel	Staal - Ø 102 x 2 mm.																
Geleiders	Versterkt polyethyleen (PE-UHMW 1000) op veren																
Motor	4-polig, zonder rem. Vermogen: 0,75 kW of 1,5 kW (afhankelijk van afmetingen en openingsnelheid). Beschermingsgraad: IP65																
Schakelkast	DYNALOGIC voorzien van: hoofdzekering, algemene scheidingschakelaar, regelbare tijdsinstelling, drukknop open-reset en noodstop. Beschermingsgraad: IP54 Frequentieomvormer																
Standaard detectoren	Infrarood fotocel: 300 mm boven vloer. Draadloze DYNACO detector (WDD).																
Voeding	Monofasig 230V 0,75kW = 14 A / 1,5kW = 18 A																
Frequentie	Frequentie: 50-60Hz																
Beschikbare kleuren vergelijkbaar met:	<table border="0"> <tbody> <tr> <td>Geel RAL1003</td> <td></td> <td>Groen RAL6005</td> <td></td> </tr> <tr> <td>Oranje RAL2004</td> <td></td> <td>Grijs RAL7035</td> <td></td> </tr> <tr> <td>Rood RAL3000</td> <td></td> <td>Wit RAL9010</td> <td></td> </tr> <tr> <td>Blauw RAL5002</td> <td></td> <td>Zwart RAL9005</td> <td></td> </tr> </tbody> </table>	Geel RAL1003		Groen RAL6005		Oranje RAL2004		Grijs RAL7035		Rood RAL3000		Wit RAL9010		Blauw RAL5002		Zwart RAL9005	
Geel RAL1003		Groen RAL6005															
Oranje RAL2004		Grijs RAL7035															
Rood RAL3000		Wit RAL9010															
Blauw RAL5002		Zwart RAL9005															
(Eigenlijke kleuren kunnen afwijken. Kleurstaal op aanvraag beschikbaar)																	

Doorsnede zijgeleider en zijdelingse aandrijfstrook

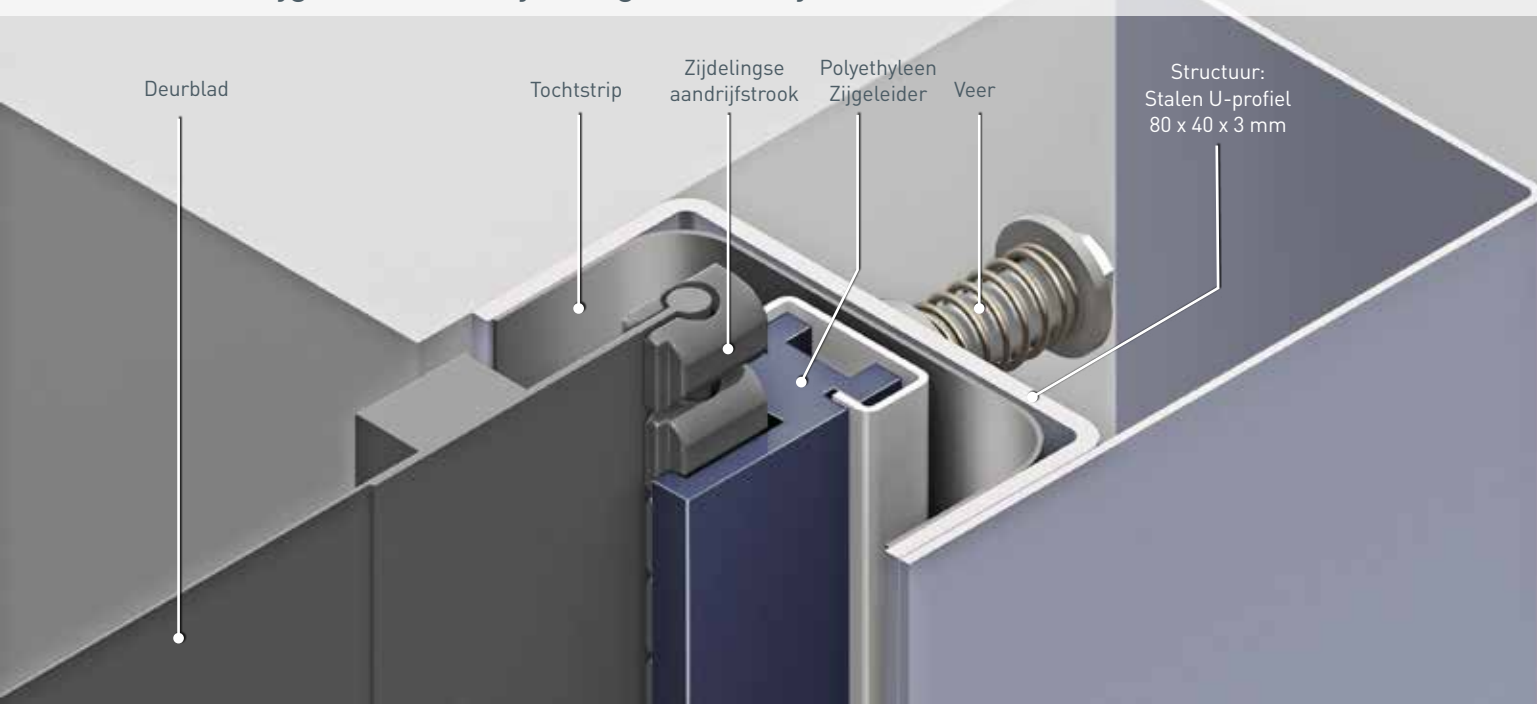

Maatvoering Dynaco M2 Compact

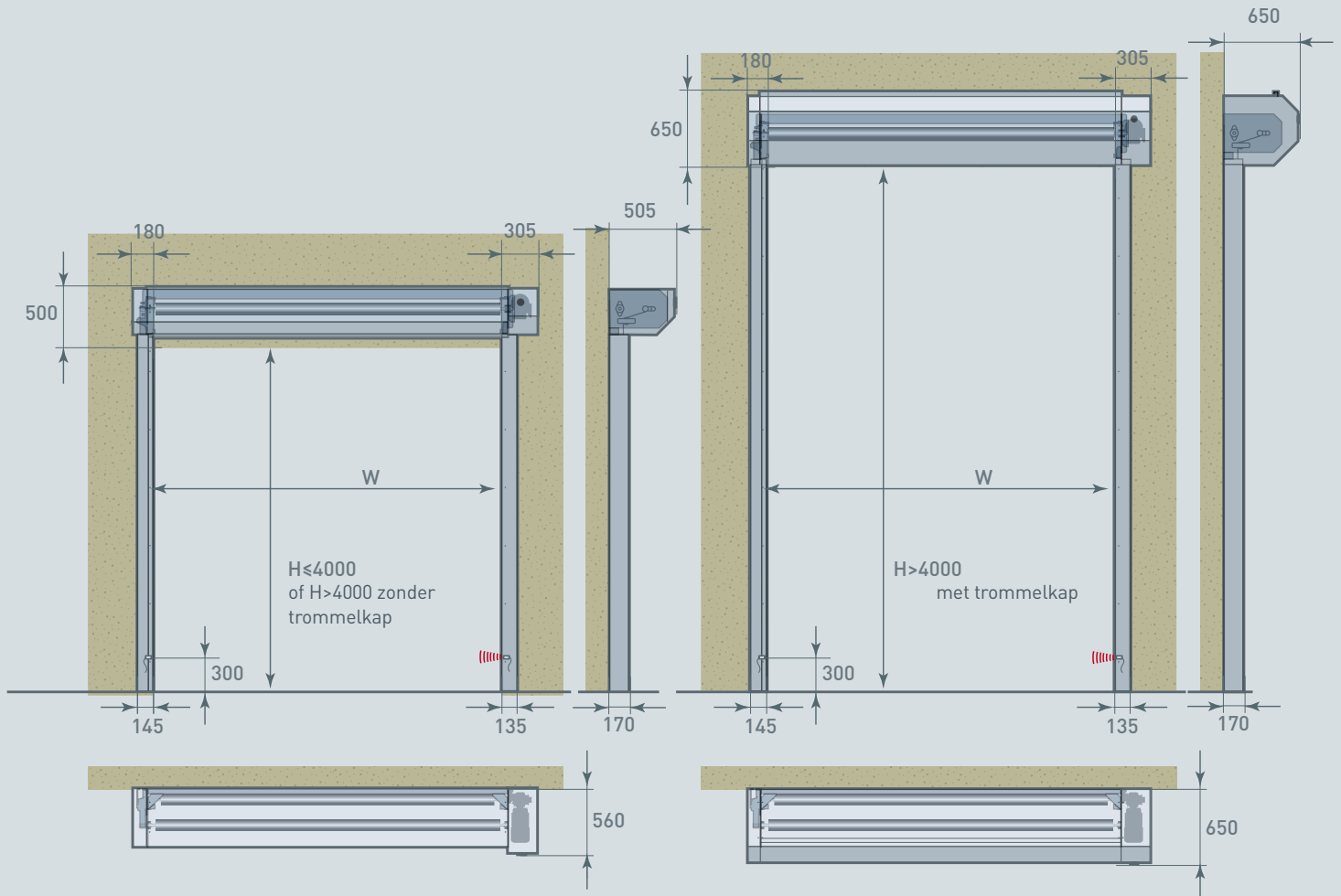

Alle aangeduide afmetingen zijn netto: men dient de ruimte toe te voegen nodig voor montage en onderhoud.

OPMERKING: Afhankelijk van de risicoanalyse van de omgeving, kunnen extra drukknoppen, detectoren en bekleding nodig zijn.

© Alle rechten voorbehouden aan Entrematic Group AB – 2017

De Dynaco producten worden wereldwijd beschermd door een gedeponeerd patent. In het kader van haar politiek van voortdurende productontwikkeling behoudt Entrematic Belgium NV zich het recht voor de kenmerken van haar producten of onderdelen ervan te wijzigen zonder voorafgaande kennisgeving.

Voorbehoud:

Voor een correct gebruik van onze producten verwijzen wij naar onze gebruikshandleiding. Alles wat in deze documentatie vermeld wordt, geldt enkel onder de gebruiksvoorwaarden die in de gebruikershandleiding vermeld worden en indien de deur degelijk geïnstalleerd en onderhouden werd en geen misbruik of verwaarlozing heeft ondergaan.

ENTREMATIc BELGIUM NV
 Waverstraat 21
 B-9310 Moorsel-Aalst (Belgium)
 Tel. +32 53 72 98 98
 Fax. +32 53 72 98 50
 info.dynaco.eu@entrematic.com
 www.dynacodoor.com

ENTREMATIc